

# Moniteur Dell UltraSharp U3818DW

## Guide d'utilisation

Modèle : U3818DW

Modèle réglementaire : U3818DWb



# Remarques, avertissements et mises en garde



**REMARQUE** : Une REMARQUE indique des informations importantes qui vous aideront à mieux utiliser votre ordinateur.



**AVERTISSEMENT** : Un AVERTISSEMENT indique un dommage potentiel matériel ou une perte de données si les instructions ne sont pas suivies.



**MISE EN GARDE** : Une MISE EN GARDE attire votre attention sur un risque potentiel vis-à-vis de vos biens, sur des dommages corporels voire sur un danger de mort.

-----  
**Copyright © 2017 Dell Inc. Tous droits réservés.**

Ce produit est protégé par les lois internationales et des États-Unis sur le droit d'auteur et la propriété intellectuelle. Dell™ et le logo Dell sont des marques commerciales de Dell Inc. aux États-Unis et/ou dans d'autres juridictions. Toutes les autres noms et marques mentionnés ici peuvent être des marques commerciales de leurs sociétés respectives.

# Table des matières

<b>À propos de votre moniteur</b> .....	<b>5</b>
Contenu de l'emballage .....	5
Caractéristiques du produit .....	7
Identification des pièces et contrôles .....	8
Spécifications du moniteur .....	12
Capacité Plug and Play .....	20
Interface Universal Serial Bus (USB) .....	20
Politique de qualité relative aux pixels des moniteurs LCD .....	23
Lignes directrices relatives à la maintenance .....	23
<b>Installer votre moniteur</b> .....	<b>24</b>
Connecter la base .....	24
Connecter votre moniteur .....	27
Organiser vos câbles .....	31
Enlever la base du moniteur .....	31
Montage mural (option) .....	32
<b>Utilisation du moniteur</b> .....	<b>33</b>
Allumer le moniteur .....	33
Utiliser le Panneau Frontal .....	33

Utilisation du menu affiché à l'écran (OSD) . . . . .	35
Réglage de la résolution maximale . . . . .	50
A l'aide de l'inclinaison, du pivotement et du déploiement vertical . . . . .	51
<b>Dépannage . . . . .</b>	<b>52</b>
Test-Auto . . . . .	52
Diagnostic intégré . . . . .	53
Problèmes généraux . . . . .	54
Problèmes spécifiques au produit . . . . .	56
Problèmes spécifiques à l'interface Universal Serial Bus (USB) . . . . .	56
Problèmes spécifiques aux haut-parleurs . . . . .	57
<b>Appendice . . . . .</b>	<b>58</b>
Déclaration de la FCC (États-Unis seulement) et autres informations réglementaires . . . . .	58
Contacter Dell . . . . .	58

# À propos de votre moniteur



---

## Contenu de l'emballage

Votre moniteur est livré avec les éléments indiqués ci-dessous. Assurez-vous que tous les éléments sont présents et [Contacter Dell](#) si quoi que ce soit manque.

 **REMARQUE :** Certains éléments sont en option et peuvent ne pas être expédiés avec votre moniteur. Certaines fonctionnalités ou accessoires peuvent ne pas être disponibles dans certains pays.

 **REMARQUE :** Pour installer avec tout autre pied, veuillez consulter le guide d'installation du pied correspondant pour obtenir des instructions d'installation.

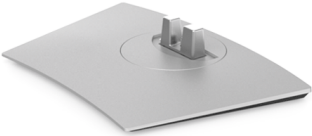
	Moniteur
	Colonne du pied
	Base du pied

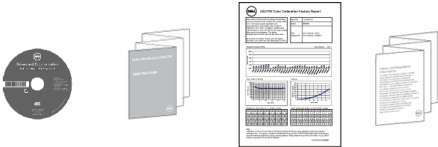
	<p>Câble d'alimentation (Différent selon les pays)</p>
	<p>Câble HDMI</p>
	<p>Câble DP (DP vers DP)</p>
	<p>Câble USB 3.0 en amont (active les ports USB du moniteur)</p>
	<p>Câble USB de type C</p>
	<ul style="list-style-type: none"> <li>• Support des pilotes et de la documentation</li> <li>• Guide d'installation rapide</li> <li>• Rapport d'étalonnage d'usine</li> <li>• Informations relatives à la sécurité, à l'environnement et à la réglementation</li> </ul>

## Caractéristiques du produit

L'écran panneau plat **Dell U3818DW** a une matrice active, un transistor en couche mince (TFT), un affichage à cristaux liquides (ACL) et rétroéclairage à DÉL. Les principales caractéristiques du moniteur sont les suivantes :

- Affichage sur une zone visible de 95,29 cm (37,5 pouces) (mesurée en diagonale). Résolution de 3840 x 1600 (21:9), plus une prise en charge plein écran pour les résolutions plus faibles.
- Angle de vision large pour permettre une visibilité depuis une position assise ou debout.
- Gamme de couleurs de 99% sRGB avec un delta E moyen  $\leq 2$ .
- Prend en charge les sources HDMI, USB de type C, DisplayPort.
- Un USB type C pour alimenter un notebook compatible tout en recevant un signal vidéo et de données.
- Capacités de réglage de l'inclinaison, du pivotement et de l'extension verticale.
- Le cadre ultra-mince minimise l'espace dû aux cadres lors de l'utilisation d'écrans multiples, ce qui facilite la mise en place d'une expérience visuelle élégante.
- Une gamme de solutions de montage avec des orifices de fixation à écartement de 100 mm VESA™ (Video Electronics Standards Association) et pied amovible.
- Capacité Plug and play si votre système la prend en charge.
- Réglages de l'affichage de l'écran (OSD) pour une facilité de configuration et l'optimisation de l'écran.
- Le support des logiciels et de la documentation contient un fichier information (INF), un fichier de correspondance des couleurs de l'image (ICM) et la documentation du produit.
- Logiciel Dell Display Manager inclus (sur le CD fourni avec le moniteur).
- Fente du verrouillage de sécurité.
- Verrou du pied.
- Alimentation de 0,5 W en mode veille.
- Optimisez le confort des yeux avec un écran sans scintillement.



**REMARQUE :** Les effets à long terme possibles de l'émission de lumière bleue du moniteur peuvent causer des dommages aux yeux, y compris la fatigue oculaire ou la fatigue oculaire numérique. La fonction ComfortView est conçue pour réduire la quantité de lumière bleue émise par le moniteur pour optimiser le confort de l'œil.

- Prend en charge le mode de sélection Incrustation d'image (PIP) et Images côte à côte (PBP).

# Identification des pièces et contrôles

## Vue de face

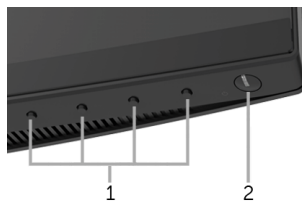

Commandes en face avant

Libellé	Description
1	Touches de fonction (pour plus d'informations, voir <a href="#">Utilisation du moniteur</a> )
2	Bouton d'alimentation (avec diode témoin)



## Vue arrière



Vue arrière avec pied du moniteur

Libellé	Description	Utilisez
1	Orifices de montage VESA (100 mm x 100 mm - derrière le couvercle VESA attaché)	Support mural du moniteur utilisant un kit de montage mural compatible VESA (100 mm x 100 mm).
2	Étiquette réglementaire	Liste des approbations réglementaires.
3	Bouton de libération du pied	Libère le pied du moniteur.
4	Étiquette à code-barres avec numéro de série	Référez-vous à cette étiquette si vous devez contacter Dell pour un support technique.
5	Orifice de rangement des câbles	Permet de ranger les câbles en les plaçant dans l'orifice.

## Vue latérale

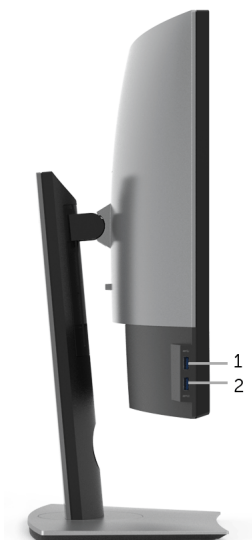

Libellé	Description	Utilisez
1	Ports USB en aval	Connectez vos périphériques USB. Vous pouvez utiliser ce connecteur uniquement après avoir branché le câble USB cable sur l'ordinateur et le connecteur USB mont au moniteur.*
2	Port USB en aval avec charge d'alimentation	Connectez pour charger votre appareil.

\* Pour éviter toute interférence de signal, lorsqu'un périphérique USB sans fil a été connecté à un port USB en aval, il est déconseillé de connecter d'autres périphériques USB au(x) port(s) adjacent(s).

## Vue de dessous

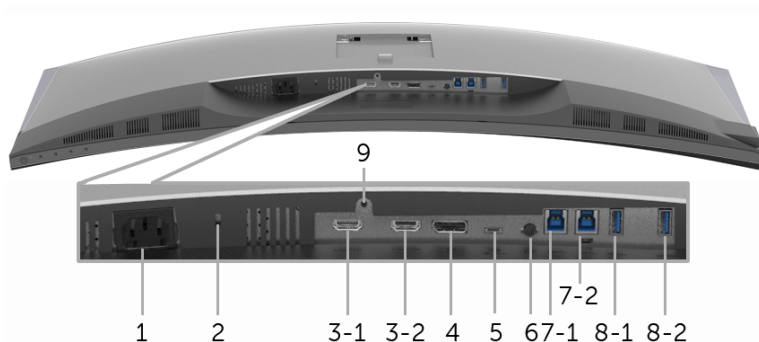

### Vue de dessous sans le pied du moniteur

Libellé	Description	Utilisez
<b>1</b>	Connecteur d'alimentation CA	Connectez le câble d'alimentation.
<b>2</b>	Orifice de verrouillage de sécurité	Sécurise moniteur avec un cadenas de sécurité (cadenas de sécurité non inclus).
<b>3 (1, 2)</b>	Connecteur de port HDMI	Connectez votre ordinateur avec un câble HDMI.
<b>4</b>	Connecteur d'entrée DisplayPort	Connectez votre ordinateur avec un câble DP.
<b>5</b>	Port USB de type C	Connectez le câble USB de type C fourni avec le moniteur de votre moniteur à l'ordinateur ou à l'appareil mobile. Ce port prend en charge la transmission d'alimentation USB, les données et le signal vidéo DP.
<b>6</b>	Sortie de ligne audio	Connectez vos haut-parleurs.*
<b>7 (1, 2)</b>	Port USB en amont	Reliez le câble USB livré avec votre moniteur entre le moniteur et l'ordinateur. Une fois ce câble connecté, vous pouvez utiliser les connecteurs USB sur le moniteur.
<b>8-1</b>	Ports USB en aval	Connectez vos périphériques USB. Vous pouvez utiliser ce connecteur uniquement après avoir branché le câble USB sur l'ordinateur et le connecteur USB mont au moniteur.**

<b>8-2</b>	Port USB en aval avec charge d'alimentation	Connectez pour charger votre appareil.
<b>9</b>	fonction de verrouillage du pied	Verrouillez le pied au moniteur en utilisant une vis M3 x 6 mm (la vis n'est pas fournie).

\* L'utilisation d'un casque usage n'est pas prise en charge pour le connecteur de ligne de sortie audio.

\*\* Pour éviter toute interférence de signal, lorsqu'un périphérique USB sans fil a été connecté à un port USB en aval, il est déconseillé de connecter d'autres périphériques USB au(x) port(s) adjacent(s).

## Spécifications du moniteur

### Spécifications de l'écran plat

<b>Modèle</b>	<b>U3818DW</b>
Type d'écran	Matrice active - LCD TFT
Technologie du panneau	Type commutation en plan
Proportions	21:9
Image visible	
Diagonale	952,9 mm (37,5 pouces)
Horizontal, zone active	879,67 mm (34,63 pouces)
Vertical, zone active	366,53 mm (14,43 pouces)
Zone	322425,44 mm <sup>2</sup> (499,76 pouces <sup>2</sup> )
Finesse pixel	0,229 mm x 0,229 mm
Pixel par pouce	111
Angle de vision	178° (vertical) standard 178° (horizontal) standard
Sortie luminance	300 cd/m <sup>2</sup> (standard)
Rapport de contraste	1000 pour 1 (standard)
Revêtement de surface	Type antireflet avec revêtement dur 3H
Rétroéclairage	Système DÉL à émission latérale
Temps de réponse	8 ms pour le mode NORMAL 5 ms pour le mode RAPIDE
Nombre de couleurs	1,07 milliard de couleurs
Gamme de couleur*	99% sRGB, 99% Rec 709, 78,1% DCI-P3

Précision du calibrage	Delta E $\leq$ 2 (moyenne)
Périphériques intégrés	<ul style="list-style-type: none"> <li>• 2 x ports USB 3.0 en amont</li> <li>• 4 x ports USB 3.0 en aval</li> <li>• 1 x port USB de type C</li> </ul>
Connectivité	<ul style="list-style-type: none"> <li>• 2 x HDMI 2.0 (HDCP 2.2)</li> <li>• 1 x DP 1.2 (HDCP 2.2)</li> <li>• 2 x ports USB 3.0 en amont</li> <li>• 2 x ports USB 3.0 en aval (côté)</li> <li>• 2 x ports USB 3.0 en aval (bas)</li> <li>• 1 x USB de type C (mode alternatif avec DP1.2, transmission d'alimentation et USB 2.0)</li> </ul>
Largeur de la bordure (bord du moniteur à zone active)	10,5 mm (Haut) 10,0 mm (Gauche/Droite) 19,8 mm (Bas)
Variabilité	
Pied ajustable en hauteur	0 à 115 mm
Inclinaison	-5° à 21°
Pivotement	-30° à 30°
Pivot	N/D
Compatibilité de Dell Display Manager (DDM)	Easy Arrange (organisation facile), Input Manager (Gestionnaire d'entrée), Auto Source (source auto), etc.
Sécurité	<ul style="list-style-type: none"> <li>• Orifice de verrouillage de sécurité (câble de sécurité vendu séparément)</li> <li>• Fente de verrouillage antivol du pied (au panneau)</li> </ul>

\* Sur panneau natif uniquement, en Mode perso prédéfini.

## Spécifications de la résolution

Modèle	U3818DW
Plage de balayage horizontal (Mode alternatif HDMI et DP et USB de type C)	25 kHz à 115 kHz (automatique)
Plage de balayage vertical (Mode alternatif HDMI et DP et USB de type C)	24 Hz à 85 Hz (automatique)
Résolution maximale prééglée	3840 x 1600 à 60Hz

## Modes vidéo pris en charge

<b>Modèle</b>	<b>U3818DW</b>
Capacités d'affichage vidéo (Mode alternatif HDMI et DP et USB de type C)	480i, 480p, 576i, 576p, 720p, 1080i, 1080p, QHD

## Modes d'affichage pré-réglés

Mode d'affichage	Fréquence horizontale (kHz)	Fréquence verticale (Hz)	Horloge pixel (MHz)	Polarité de synchronisation (horizontale/verticale)
VESA, 640 x 400	31,5	70,1	25,2	-/+
VESA, 640 x 480	31,5	59,9	25,2	-/-
VESA, 640 x 480	37,5	75,0	31,5	-/-
VESA, 720 x 400	31,5	70,1	28,3	-/+
VESA, 800 x 600	37,9	60,3	40,0	+/+
VESA, 800 x 600	46,9	75,0	49,5	+/+
VESA, 1024 x 768	48,4	60,0	65	-/-
VESA, 1024 x 768	60,0	75,0	78,8	+/+
VESA, 1152 x 864	67,5	75,0	108	+/+
VESA, 1280 x 800 - R	49,3	59,9	71	+/-
VESA, 1280 x 1024	64,0	60,0	108	+/+
VESA, 1280 x 1024	80,0	75,0	135	+/+
VESA, 1600 x 1200	75,0	60,0	162	+/+
VESA, 1920 x 1080	67,5	60,0	148,5	+/+
VESA, 2560 x 1440	88,8	60,0	241,5	+/-
VESA, 3840 x 1600*	98,8	60,0	395	+/-

\* Nécessite une carte graphique qui prend en charge HDMI 2.0.

## Spécifications électriques

Modèle	U3818DW
Signaux d'entrée vidéo	HDMI 2.0*/DP 1.2, 600 mV pour chaque ligne différentielle, impédance d'entrée de 100 ohms par paire différentielle
Tension d'entrée CA/fréquence/courant	100 VCA à 240 VCA/50 Hz ou 60 Hz $\pm$ 3 Hz/3 A (standard)
Courant d'appel	<ul style="list-style-type: none"><li>• 120 V : 40 A (max) à 0°C (démarrage à froid)</li><li>• 220 V : 80 A (max) à 0°C (démarrage à froid)</li></ul>

\* Ne prend pas en charge la spécification optionnelle HDMI 2.0, comprendre HEC (HDMI Ethernet Channel), ARC (Audio Return Channel), standard pour le format et les résolutions 3D, et standard pour la résolution cinéma numérique 4K.

## Spécifications du haut parleur

Modèle	U3818DW
Haut-parleur	2 x 9,0 W
Réponse de la fréquence	100 Hz - 20 kHz
Impédance	8 ohms

## Caractéristiques physiques

Modèle	U3818DW
Type du câble de signal	<ul style="list-style-type: none"><li>• Numérique : HDMI à 19 broches</li><li>• Numérique : DisplayPort à 20 broches</li><li>• Universal Serial Bus : USB à 4 broches</li><li>• Universal Serial Bus : Type C, 24 broches</li></ul>
<b>Dimensions (avec pied)</b>	
Hauteur (étendu)	547,0 mm (21,54 pouces)
Hauteur (compressé)	432,0 mm (17,00 pouces)
Largeur	894,0 mm (35,2 pouces)
Profondeur	226,4 mm (8,91 pouces)
<b>Dimensions (sans pied)</b>	
Hauteur	396,8 mm (15,62 pouces)
Largeur	894,0 mm (35,2 pouces)

Profondeur	55,5 mm (2,19 pouces)
<b>Dimensions du pied</b>	
Hauteur (étendu)	417,6 mm (16,44 pouces)
Hauteur (compressé)	410,2 mm (16,15 pouces)
Largeur	342,2 mm (13,47 pouces)
Profondeur	226,4 mm (8,91 pouces)
<b>Poids</b>	
Poids avec l'emballage	19,7 kg (43,4 lb)
Poids avec ensemble pied et câbles	12,1 kg (26,7 lb)
Poids sans ensemble pied (en cas de montage mural ou de montage VESA - sans câbles)	9,1 kg (19,9 lb)
Poids de l'ensemble pied	2,5 kg (5,5 lb)
Brillant du cadre avant	Cadre noir - 30 unités de brillance (max.)

## Caractéristiques environnementales

<b>Modèle</b>	<b>U3818DW</b>
<b>Standards de conformité</b>	
<ul style="list-style-type: none"> <li>• Conformité RoHS</li> <li>• Sans BFR/PVC (sans halogène), câbles externes non compris</li> <li>• Conforme aux exigences de courant de fuite NFPA 99</li> <li>• Verre sans arsenic, et sans mercure pour le panneau seulement</li> </ul>	
<b>Température</b>	
En fonctionnement	0°C à 40°C (32°F à 104°F)
À l'arrêt	-20°C à 60°C (-4°F à 140°F)
<b>Humidité</b>	
En fonctionnement	10% à 80% (sans condensation)
À l'arrêt	5% à 90% (sans condensation)
<b>Altitude</b>	
En fonctionnement	5.000 m (16.404 pieds) (maximum)
À l'arrêt	12.192 m (40.000 pieds) (maximum)
<b>Dissipation thermique</b>	<ul style="list-style-type: none"> <li>• 853,04 BTU/heure (maximum)</li> <li>• 191,08 BTU/heure (standard)</li> </ul>



## Modes de gestion d'énergie

Si vous avez une carte graphique compatible DPM™ VESA ou un logiciel installé sur votre PC, le moniteur peut automatiquement réduire sa consommation électrique lorsqu'il n'est pas utilisé. On parle alors de *Mode d'économie d'énergie\**. Si l'ordinateur détecte une entrée depuis le clavier, la souris ou d'autres périphériques, le moniteur reprend son fonctionnement automatiquement. Le tableau suivant donne la consommation électrique et les signaux de cette fonctionnalité d'économie d'énergie automatique.

Modes VESA	Sync. horizontale	Sync. verticale	Vidéo	Témoin d'alimentation	Consommation électrique
Fonctionnement normal	Actif	Actif	Actif	Blanc	250 W (maximum)** 56 W (standard)
Mode Arrêt-Actif	Inactif	Inactif	Vide	Blanc (clignotant)	Moins de 0,5 W
Arrêt	-	-	-	Eteint	Moins de 0,3 W

L'OSD ne fonctionnera qu'en mode normal. Lorsqu'un bouton est appuyé en mode Arrêt-actif, le message suivant s'affiche :

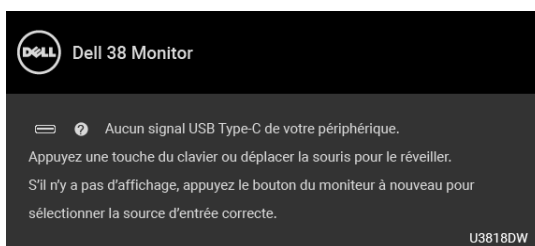

Activer l'ordinateur et le moniteur pour accéder à l'OSD.



**REMARQUE :** Le message peut être légèrement différent en fonction du signal d'entrée connecté.

\* La consommation électrique nulle en mode ARRÊT ne peut être obtenue qu'en déconnectant le câble principal du moniteur.

\*\* Consommation d'électricité maximale de luminance maximale et USB actif.

Ce document est uniquement informatif et reflète la performance en laboratoire. Votre produit peut fonctionner différemment, en fonction des logiciels, composants et périphériques que vous avez commandés et il n'y a aucune obligation de mettre à jour ces informations. Par conséquent, le client ne doit pas compter sur cette information pour prendre des décisions au sujet des tolérances électriques ou autres. Aucune garantie quant à l'exactitude ou l'exhaustivité n'est exprimée ou impliquée.

# Assignations des broches

## Connecteur DisplayPort

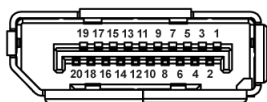

Numéro de broche	Côté 20 broches du câble de signal connecté
1	ML0(p)
2	GND
3	ML0(n)
4	ML1(p)
5	GND
6	ML1(n)
7	ML2(p)
8	GND
9	ML2(n)
10	ML3(p)
11	GND
12	ML3(n)
13	GND
14	GND
15	AUX(p)
16	GND
17	AUX(n)
18	GND
19	PWR Retour
20	+3,3 V DP_PWR

## Connecteur HDMI

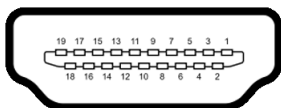

Numéro de broche	Côté 19 broches du câble de signal connecté
1	TMDS DONNÉES 2+
2	TMDS DONNÉES 2 BLINDAGE
3	TMDS DONNÉES 2-
4	TMDS DONNÉES 1+
5	TMDS DONNÉES 1 BLINDAGE
6	TMDS DONNÉES 1-
7	TMDS DONNÉES 0+
8	TMDS DONNÉES 0 BLINDAGE
9	TMDS DONNÉES 0-
10	TMDS HORLOGE+
11	TMDS HORLOGE BLINDAGE
12	TMDS HORLOGE-
13	CEC
14	Réservé (N.C. sur le périphérique)
15	DDC HORLOGE (SCL)
16	DDC DONNÉES (SDA)
17	Masse DDC/CEC
18	+5 V ALIMENTATION
19	DÉTECTION CONNEXION À CHAUD

## Capacité Plug and Play

Vous pouvez installer ce moniteur avec n'importe quel système compatible Plug and Play. Le moniteur fournit automatiquement à l'ordinateur ses données d'identification de moniteur étendues (EDID) à l'aide des protocoles de canal de moniteur de données (DDC) pour que le système puisse se configurer automatiquement et optimiser les paramètres du moniteur. La plupart des installations de moniteurs sont automatiques, vous pouvez choisir différents réglages si vous le souhaitez. Pour plus d'informations sur la modification de réglages du moniteur, voir [Utilisation du moniteur](#).

## Interface Universal Serial Bus (USB)

Cette section vous donne des informations sur les ports USB qui sont disponibles sur le moniteur.



**REMARQUE :** Ce moniteur est compatible USB 3.0 Super-Speed.

Vitesse de transfert	Débit de données	Consommation électrique*
Super vitesse	5 Gbit/s	4,5 W (Maxi., chaque port)
Haute vitesse	480 Mbit/s	4,5 W (Maxi., chaque port)
Pleine vitesse	12 Mbit/s	4,5 W (Maxi., chaque port)

\* Jusqu'à 2 A sur port USB en aval (port avec l'icône de batterie ) avec appareils compatibles BC1.2 ou appareils USB normaux.

USB 3.0 de type C	Description
Vidéo	DP1.2
Données	USB 2.0
Transmission d'alimentation (PD)	Jusqu'à 100 W et 95 W (standard)

## Connecteur USB en amont

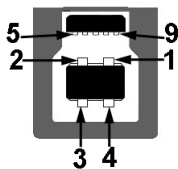

Número de broche	Côté 9 broches du connecteur
1	VCC
2	D-
3	D+
4	GND
5	SSTX-
6	SSTX+
7	GND
8	SSRX-
9	SSRX+

## Connecteur USB en aval



Número de broche	Côté 9 broches du connecteur
1	VCC
2	D-
3	D+
4	GND
5	SSRX-
6	SSRX+
7	GND
8	SSTX-
9	SSTX+

# Connecteur USB de type C



Numéro de broche	Nom du signal	Numéro de broche	Nom du signal
A1	GND	B1	GND
A2	TX1+	B2	TX2+
A3	TX1-	B3	TX2-
A4	VBUS	B4	VBUS
A5	CC	B5	VCONN
A6	D+	B6	
A7	D-	B7	
A8	SBU1	B8	SBU2
A9	VBUS	B9	VBUS
A10	RX2-	B10	RX1-
A11	RX2+	B11	RX1+
A12	GND	B12	GND

## Ports USB

- 1 x USB de type C - bas
- 2 x USB 3.0 en amont - bas
- 2 x USB 3.0 en aval - bas
- 2 x USB 3.0 en aval - côté
- Port de charge - le port avec l'icône de batterie  prend en charge la capacité de charge rapide si l'appareil est compatible BC1.2.



**REMARQUE :** Fonctionnalité USB 3.0 nécessitant un ordinateur compatible USB 3.0.



**REMARQUE :** L'interface USB du moniteur fonctionne uniquement lorsque le moniteur est en marche ou en mode d'économie d'énergie. Si vous éteignez le moniteur et que vous le rallumez ensuite, les périphériques attachés peuvent prendre plusieurs secondes avant de reprendre une fonctionnalité normale.

# Politique de qualité relative aux pixels des moniteurs LCD

Pendant le processus de fabrication du moniteur LCD, il n'est pas inhabituel qu'un ou plusieurs pixels se figent dans un état fixe, ce qui est difficilement visible et n'affecte pas la qualité de l'affichage ni son utilisabilité. Pour plus d'informations sur la Qualité des moniteurs Dell et la Politique sur les pixels, voir le site de Support de Dell à l'adresse : <http://www.dell.com/support/monitors>.

## Lignes directrices relatives à la maintenance

### Nettoyer votre moniteur



**AVERTISSEMENT** : Lisez et suivez les [Consignes de sécurité](#) avant de nettoyer le moniteur.



**MISE EN GARDE** : Avant de nettoyer le moniteur, débranchez son câble d'alimentation de la prise murale.



Pour les meilleures pratiques, suivez les instructions dans la liste ci-dessous pendant le déballage, le nettoyage ou la manipulation de votre moniteur :

- Pour nettoyer votre écran antistatique, humidifiez légèrement un chiffon doux et propre avec de l'eau. Si possible, utilisez un tissu de nettoyage spécial pour les écrans ou une solution adaptée au revêtement antistatique. Ne pas utiliser de produits à base de benzène, un diluant, de l'ammoniaque, des nettoyeurs abrasifs ou des produits à base d'air comprimé.
- Utilisez un chiffon légèrement humidifié et tiède pour nettoyer le moniteur. Évitez d'utiliser toutes sortes de détergents car certains peuvent laisser un film trouble sur le moniteur.
- Si vous remarquez la présence de poudres blanches lors du déballage de votre moniteur, éliminez-les à l'aide d'un chiffon.
- Manipulez votre moniteur avec soin car les plastiques de couleur foncée peuvent rayer et laisser des marques de rayures blanches plus facilement que les moniteurs de couleur claire.
- Pour aider à conserver la meilleure qualité d'image sur votre moniteur, utilisez un écran de veille qui change dynamiquement et éteignez votre moniteur lorsque vous ne l'utilisez pas.

# Installer votre moniteur

---

## Connecter la base

-  **REMARQUE :** La base est détachée lorsque l'écran est livré depuis l'usine.
-  **REMARQUE :** Ceci est valable pour un moniteur avec un stand. Lorsque stand autre est acheté, s'il vous plaît vous référer au guide d'installation correspondant stand pour mettre en place des instructions.

 **AVERTISSEMENT :** Ne retirez pas le moniteur de l'emballage avant de fixer le support.

Pour fixer le support du moniteur :

- 1 Suivez les instructions sur les rabats du carton pour retirer le support du coussin supérieur qui le maintient.
- 2 Insérez les blocs la base du pied entièrement dans la fente du le pied.
- 3 Soulevez la poignée de la vis et faites tourner la vis dans le sens horaire.
- 4 Après avoir serré complètement la vis, repliez la poignée de la vis à plat dans la cavité.

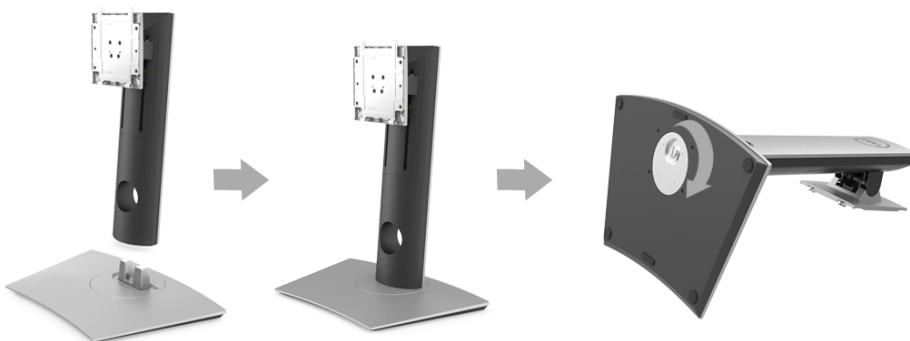



**5** Soulevez l'enveloppe, comme illustré, pour exposer la zone VESA pour le pied.



**6** Assemblez le pied ainsi formé avec l'écran.

- a** Montez la rainure au dos du moniteur sur les deux onglets en partie supérieure du pied.
- b** Appuyez le pied vers le bas jusqu'à ce qu'il soit fixé en place.

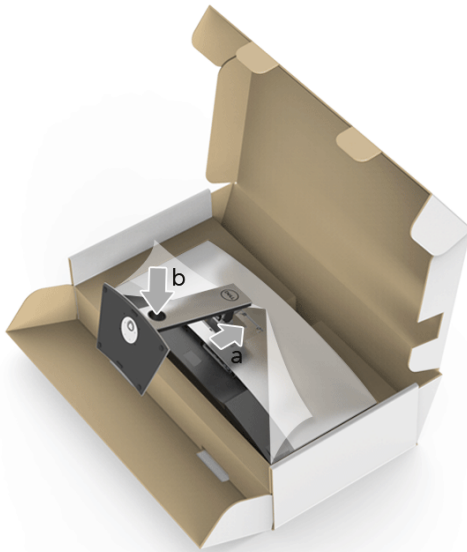

7 Placez le moniteur debout.

- a Glissez une main dans la zone découpée sur le coussin inférieur et utilisez l'autre main pour tenir le support.
- b Soulevez le moniteur doucement pour l'empêcher de glisser ou de tomber.

 **AVERTISSEMENT : N'appuyez pas sur le panneau lorsque vous soulevez le moniteur.**

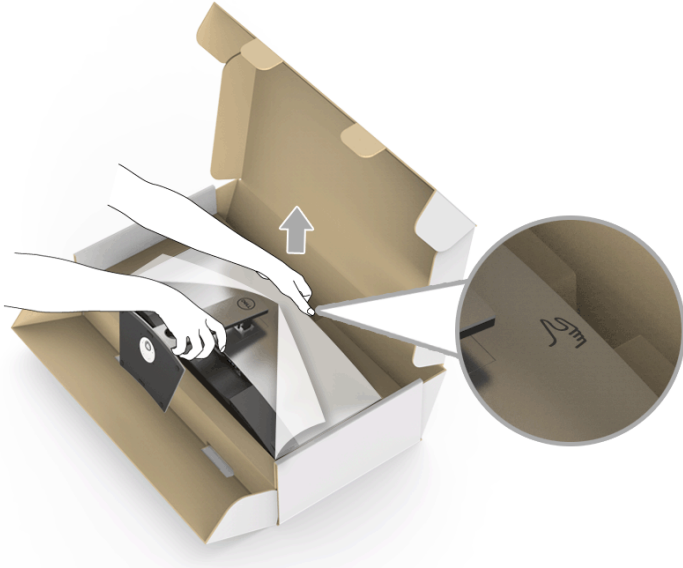

8 Retirez l'enveloppe du moniteur.

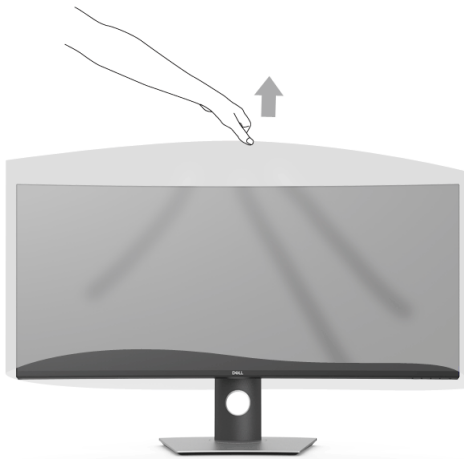

## Connecter votre moniteur

 **MISE EN GARDE :** Avant de débuter quelque procédure que ce soit de cette section, suivez les [Consignes de sécurité](#).

 **REMARQUE :** Ne pas utiliser tous les câbles sur le même ordinateur.







Pour connecter votre moniteur sur l'ordinateur :

- 1 Éteignez votre ordinateur et débranchez son câble d'alimentation.
- 2 Connectez le câble HDMI/DP/USB de type C du moniteur à votre ordinateur ou à votre périphérique USB de type C.

## Brancher le câble HDMI



 **REMARQUE :** Le réglage par défaut à la sortie d'usine du U3818DW est HDMI 2.0. Si le moniteur ne parvient pas à afficher du contenu après la connexion du câble HDMI, suivez les procédures ci-dessous pour modifier les paramètres de HDMI 2.0 à HDMI 1.4 :

- Appuyez le second bouton à côté du bouton  pour activer le menu OSD.
- Utilisez les boutons  et  pour mettre en surbrillance **Source entrée**, puis utilisez le bouton  pour accéder au sous-menu.
- Utilisez les boutons  et  pour mettre en surbrillance **HDMI**.
- Appuyez et maintenez le bouton  pendant environ 10 secondes, et le message de configuration HDMI apparaît.

- Utilisez le bouton  pour sélectionner **Désactivé** et changez les paramètres.

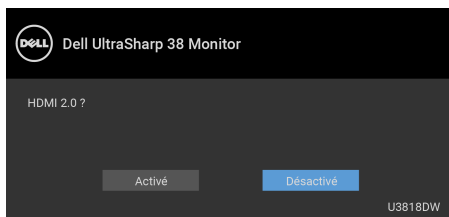







Répétez les étapes ci-dessus pour changer les paramètres du format HDMI si nécessaire.

## Raccordement du câble DisplayPort (DP vers DP)



 **REMARQUE :** Le réglage par défaut à la sortie d'usine du U3818DW est DP1.2. Si le moniteur ne parvient pas à afficher du contenu après la connexion du câble DP, suivez les procédures ci-dessous pour modifier les paramètres de DP1.2 à DP1.1 :

- Appuyez le second bouton à côté du bouton  pour activer le menu OSD.
- Utilisez les boutons  et  pour mettre en surbrillance **Source entrée**, puis utilisez le bouton  pour accéder au sous-menu.
- Utilisez les boutons  et  pour mettre en surbrillance **DP**.
- Appuyez et maintenez le bouton  pendant environ 10 secondes, et le message de configuration DP apparaît.

- Utilisez le bouton  pour sélectionner **Désactivé** et changez les paramètres.

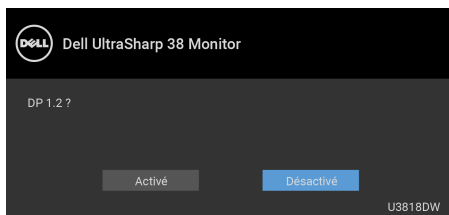

Répétez les étapes ci-dessus pour changer les paramètres du format DP si nécessaire.

## Connecter le câble USB de type C



 **REMARQUE :** Utilisez le câble USB type C fourni avec le moniteur seulement.

- Ce port prend en charge le mode alternatif DisplayPort (standard DP 1.2 uniquement).
- Le port USB de type C compatible transmission d'alimentation (PD Version 2.0) fournit jusqu'à 100 W d'alimentation.
- Si votre notebook nécessite plus de 95 W pour fonctionner et que la batterie est vide, il se peut qu'elle ne soit pas alimentée ou chargée avec le port USB PD du U3818DW.

 **AVERTISSEMENT :** Les graphiques sont utilisés à des seules fins d'illustration. L'aspect peut varier sur l'ordinateur.

## Brancher le câble USB 3.0

 **REMARQUE :** Pour prévenir les dommages ou de la perte de données, avant de changer les ports USB en amont, assurez-vous qu'AUCUN périphérique de stockage USB n'est utilisé par l'ordinateur connecté au port USB en amont du moniteur.

Une fois que vous avez terminé la connexion du câble HDMI/DP/USB de type C, suivez les procédures ci-dessous pour connecter le câble USB 3.0 à l'ordinateur et finir la configuration de votre moniteur :

- 1 **a. Connectez un ordinateur** : connectez le port USB 3.0 en amont (câble fourni) au port USB 3.0 approprié de votre ordinateur.  
**b. Connectez deux ordinateurs\*** : connectez les ports USB 3.0 en amont aux ports USB 3.0 appropriés sur les deux ordinateurs. Ensuite, utilisez le menu OSD pour choisir entre les deux sources USB en amont et les sources d'entrée. Voir [Sélection USB](#).
- 2 Connectez les périphériques USB 3.0 sur les ports USB 3.0 en aval du moniteur.
- 3 Branchez les câbles d'alimentation pour votre ou vos ordinateurs et pour le moniteur sur une prise secteur proche.



#### a. Connectez un ordinateur



#### b. Connectez deux ordinateurs

\* Lorsque vous connectez deux ordinateurs sur le moniteur, les ports USB en aval du moniteur pour le clavier et la souris peuvent être affectés à différents signaux d'entrée des deux ordinateurs en changeant les paramètres de **Sélection USB** dans le menu OSD. (Voir [Sélection USB](#) pour des détails).

- 4 Allumez le moniteur et l'ordinateur.  
 Si votre moniteur affiche une image, l'installation est terminée. Si aucune image ne s'affiche, voir [Problèmes spécifiques à l'interface Universal Serial Bus \(USB\)](#).
- 5 Utilisez le porte-câble sur le support du moniteur pour organiser les câbles.

## Organiser vos câbles



Après avoir branché tous les câbles nécessaires sur votre écran et votre ordinateur, (voir [Connecter votre moniteur](#) pour réaliser le raccordement des câbles), utilisez la rainure de gestion des câbles pour aménager soigneusement tous les câbles comme illustré ci-dessus.

## Enlever la base du moniteur

 **REMARQUE :** Pour éviter les rayures sur l'écran LCD en enlevant la base, assurez-vous que le moniteur est placé sur une surface nette.

 **REMARQUE :** Ceci est valable pour un moniteur avec un stand. Lorsque stand autre est acheté, s'il vous plaît vous référer au guide d'installation correspondant stand pour mettre en place des instructions.

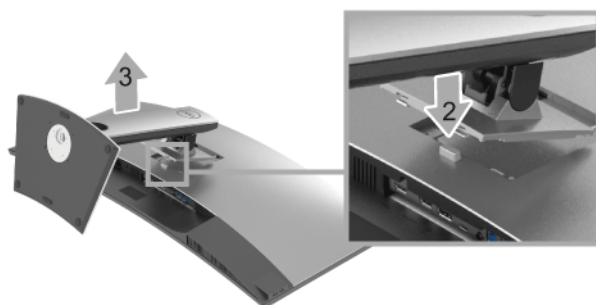

Pour enlever la base :

- 1 Placez le moniteur sur un chiffon mou ou un rembourrage.
- 2 Appuyez sur le bouton de dégagement de la base et maintenez le enfoncé.
- 3 Appuyez sur le support jusqu'à ce qu'il s'encliquète à sa place.

## Montage mural (option)



(Dimensions de vis : M4 x 10 mm).

Se reporter à la notice d'emploi accompagnant le kit de montage mural compatible VESA.

- 1 Poser le panneau du moniteur sur un chiffon doux ou un coussin sur une table à la fois bien plate et stable.
- 2 Enlever le support.
- 3 A l'aide d'un tournevis cruciforme, enlever les quatre vis de fixation du couvercle en plastique.
- 4 Monter la patte de fixation du kit de montage mural sur le moniteur.
- 5 Monter le moniteur sur le mur en suivant les instructions de la notice d'emploi du kit de montage mural.



**REMARQUE :** A utiliser uniquement avec une patte de montage mural conforme à la norme UL Listed disposant d'une capacité de charge minimale de 36,4 kg.



# Utilisation du moniteur

---

## Allumer le moniteur

Appuyez le bouton  pour allumer le moniteur.

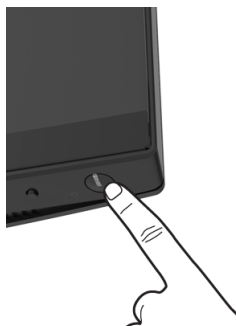





## Utiliser le Panneau Frontal

Utilisez les boutons sur le panneau avant du moniteur pour régler les paramètres.



Le tableau suivant décrit les boutons du panneau frontal :



Boutons sur le panneau frontal	Description
1  <b>Touche de raccourci/ Modes de pré réglage</b>	Utilisez ce bouton pour choisir parmi différents modes de couleurs pré réglés.

2		Utilisez ce bouton pour ajuster le volume. La valeur minimale est « 0 » (-). La valeur maximale est « 100 » (+).
	<b>Touche de raccourci/ Volume</b>	
3		Utilisez le bouton <b>MENU</b> pour lancer l'OSD (menu affiché à l'écran). Voir <a href="#">Accès au système des menus</a> .
	<b>Menu</b>	
4		Utilisez ce bouton pour quitter le menu principal OSD.
	<b>Quitter</b>	
5		Utilisez le bouton <b>Alimentation</b> pour <b>allumer</b> et <b>éteindre</b> le moniteur.
	<b>Alimentation (avec voyant d'alimentation)</b>	Le voyant blanc indique que le moniteur est <b>allumé</b> et prêt à fonctionner. Un voyant blanc lumineux indique que le moniteur est en mode d'économie d'énergie.

## Boutons sur le panneau frontal

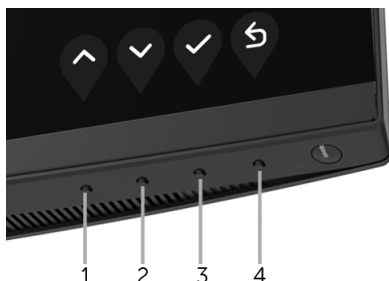
Utilisez les boutons du panneau avant du moniteur pour régler les paramètres de l'image.



Boutons sur le panneau frontal	Description
1  <b>Haut</b>	Utilisez le bouton <b>Haut</b> pour ajuster (augmenter la valeur) des éléments dans le menu OSD.
2  <b>Bas</b>	Utilisez le bouton <b>Bas</b> pour ajuster (baisser la valeur) des éléments dans le menu OSD.
3  <b>OK</b>	Utilisez le bouton <b>OK</b> pour confirmer votre sélection.



## Retour

# Utilisation du menu affiché à l'écran (OSD)





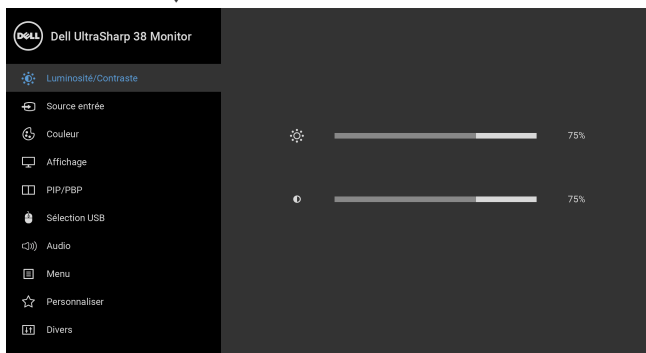

## Accès au système des menus

**REMARQUE :** Si vous accédez à un autre menu ou quittez le menu OSD après avoir modifié les paramètres, les modifications sont sauvegardées automatiquement par le moniteur. Elles sont également sauvegardées après avoir attendu que le menu OSD disparaisse.

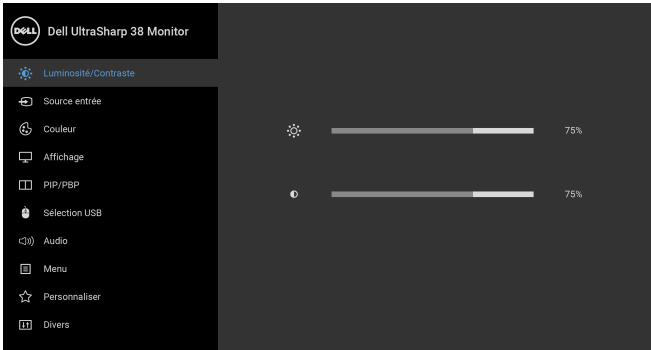
- 1 Appuyer sur le bouton pour lancer le menu OSD et afficher le menu principal.



- 2 Appuyer sur les boutons et pour accéder aux différentes options de configuration. En se déplaçant d'une icône à l'autre, le nom de l'option est affiché en surbrillance. Consultez le tableau suivant pour la liste complète des options disponibles pour le moniteur.
- 3 Appuyer une fois sur le bouton pour activer l'option en surbrillance.
- 4 Appuyer sur les boutons et pour sélectionner le paramètre voulu.
- 5 Appuyez pour accéder au sous-menu puis utilisez les touches directionnelles, en fonction des indicateurs sur le menu, pour effectuer des modifications.
- 6 Sélectionner l'option pour revenir au menu principal.

Icône	Menu et sous-menus	Description
	<b>Luminosité/ Contraste</b>	Utiliser ce menu pour activer la fonction de réglage de <b>Luminosité/Contraste</b> .
		
		
<b>Luminosité</b>	La <b>Luminosité</b> permet de régler la luminance du rétroéclairage. Appuyer sur le bouton  pour augmenter la luminosité et sur le bouton  pour la diminuer (mini. 0 / maxi. 100).	
<b>REMARQUE</b> : Le réglage manuel de <b>Luminosité</b> est désactivé lorsque <b>Contraste dynamique</b> est activé.		
<b>Contraste</b>	Réglez le <b>Luminosité</b> au préalable puis le <b>Contraste</b> uniquement si un réglage supplémentaire s'impose. Appuyer sur le bouton  pour augmenter le contraste et sur le bouton  pour le diminuer (mini. 0 / maxi. 100).	
La fonction de réglage du <b>Contraste</b> permet de régler le rapport des brillances entre parties sombres et claires de l'image sur l'écran.		



**Source entrée** Utilisez le menu **Source entrée** pour effectuer une sélection entre les différents signaux vidéo pouvant être connectés au moniteur.

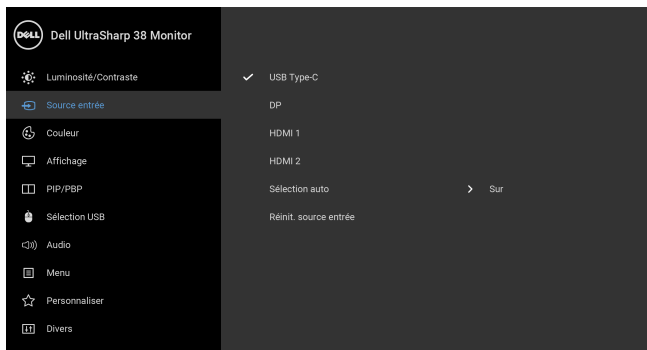

<b>USB Type-C (USB de type C)</b>	Sélectionnez l'entrée <b>USB Type-C (USB de type C)</b> lorsque vous utilisez le connecteur USB de type C.
<b>DP</b>	Sélectionnez l'entrée <b>DP</b> en cas d'utilisation du connecteur DisplayPort (DP).
<b>HDMI 1</b>	Sélectionnez l'entrée <b>HDMI 1</b> en cas d'utilisation du connecteur HDMI 1.
<b>HDMI 2</b>	Sélectionnez l'entrée <b>HDMI 2</b> en cas d'utilisation du connecteur HDMI 2.
<b>Sélection auto</b>	Activer la fonction vous permet de rechercher les sources d'entrée disponibles.
<b>Réinit. source entrée</b>	Rétablit les paramètres d'entrée d'origine du moniteur.



**Couleur** Utilisez **Couleur** pour ajuster le mode de paramétrage des couleurs.

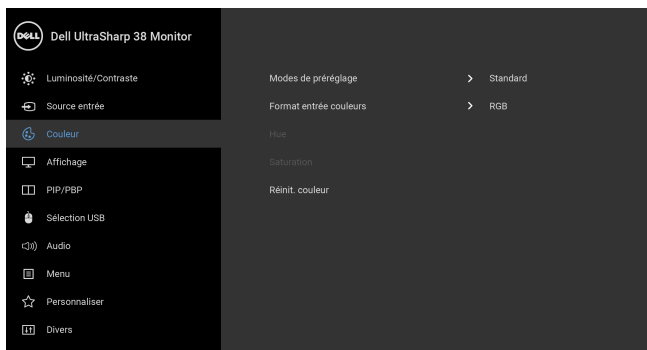



## Modes de préréglage

Quand vous sélectionnez **Modes de préréglage**, vous pouvez choisir **Standard**, **ComfortView**, **Multimédia**, **Film**, **Jeux**, **Temp. de couleur** ou **Couleur Perso** dans la liste.

- **Standard** : Charge les réglages par défaut du moniteur. C'est le mode de préréglage par défaut.
- **ComfortView** : Diminue le niveau de la lumière bleue émise par l'écran pour rendre la visualisation plus confortable pour vos yeux.

**REMARQUE** : Pour réduire le risque de fatigue oculaire et de douleur au cou/bras/dos/épaules lors de l'utilisation du moniteur pendant de longues périodes, nous vous conseillons de :

- installer l'écran à environ 20 à 28 pouces (50 à 70 cm) de vos yeux ;
- cligner fréquemment pour humidifier ou remouiller les yeux lorsque vous travaillez avec le moniteur ;
- faire des pauses régulières et fréquentes pendant 20 minutes toutes les deux heures ;
- Détourner le regard de votre moniteur et regarder un objet lointain à 20 pieds (6 mètres) de distance pendant au moins 20 secondes pendant les pauses ;
- faire des étirements pour soulager la tension dans le(s) cou/bras/dos/épaules pendant les pauses.
- **Multimédia** : Permet d'obtenir les réglages de couleurs adaptés aux applications multimédia.
- **Film** : Permet d'obtenir les réglages de couleurs adaptés aux films.
- **Jeux** : Permet d'obtenir les réglages de couleurs adaptés à la plupart des applications de jeux.
- **Temp. de couleur** : Permet aux utilisateurs de sélectionner la température de couleur : 5000K, 5700K, 6500K, 7500K, 9300K et 10000K.
- **Couleur Perso** : Permet de paramétrer manuellement les couleurs. Appuyez les boutons  et  pour régler les valeurs des trois couleurs (rouge, vert, bleu) et définir un mode de préréglage des couleurs personnalisé.



---

## Format entrée couleurs

Permet de changer le mode d'entrée vidéo :

**RGB** : Sélectionnez cette option si votre moniteur est connecté à un ordinateur (ou lecteur de DVD) avec le câble DP ou HDMI ou USB de type C.

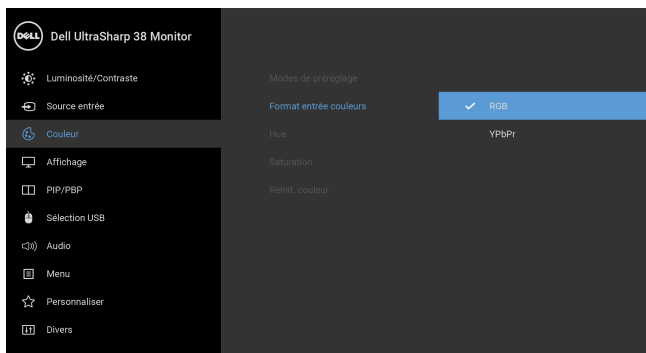

**YPbPr** : Sélectionnez cette option si votre lecteur de DVD prend en charge seulement la sortie YPbPr.





---

## Hue

Cette fonction permet de changer la teinte des images vidéo sur vert ou violet. Elle sert à obtenir le ton couleur chair souhaité. Utilisez

 ou  pour ajuster la teinte de « 0 » à « 100 ».



Utilisez  pour renforcer la nuance de vert de l'image vidéo.

Utilisez  pour renforcer la nuance de violet de l'image vidéo.

**REMARQUE** : L'ajustement de **Hue** n'est disponible que lorsque vous sélectionnez un mode de préréglage **Film** ou **Jeux**.

---

## Saturation

Cette fonction permet de régler la saturation des couleurs pour les images vidéo. Utilisez  ou  pour ajuster la saturation de « 0 » à « 100 ».

Utilisez  pour renforcer l'aspect coloré de l'image vidéo.

Utilisez  pour renforcer l'aspect monochrome de l'image vidéo.

**REMARQUE** : L'ajustement de la **Saturation** n'est disponible que lorsque vous sélectionnez un mode de préréglage **Film** ou **Jeux**.

---

## Réinit. couleur

Rétablit les paramètres de couleurs d'origine du moniteur.

---



## Affichage

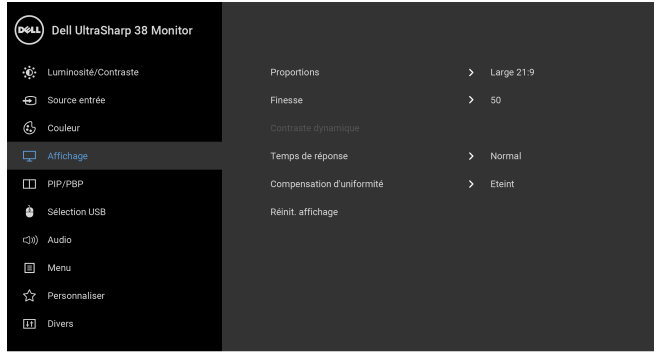

Utilisez **Affichage** pour régler les images.



### Proportions

Ajuste les proportions de l'image en **Large 21:9**, **Redimensionnement automatique**, **4:3** ou **1:1**.

### Finesse

Cette fonction permet de d'obtenir une image plus nette ou plus douce. Utiliser  ou  pour régler la netteté de « 0 » à « 100 ».

### Contraste dynamique

Permet d'augmenter le niveau de contraste pour fournir une qualité d'image plus nette et détaillée.

Appuyer sur le bouton  pour « **Sur** » ou « **Eteint** » le **Contraste dynamique**.

**REMARQUE** : Le **Contraste dynamique** offre un contraste plus élevé si vous sélectionnez un mode de préreglage **Film** ou **Jeux**.

### Temps de réponse

Permet de définir le **Temps de réponse** sur **Normal** ou **Rapide**.

### Compensation d'uniformité

Sélectionnez les paramètres de compensation d'uniformité de l'écran. La valeur de **Calibré** est celle qui a été définie en usine par défaut. La **Compensation d'uniformité** permet de régler différentes zones de l'écran par rapport au centre afin de parvenir à une uniformité de la luminosité et des couleurs sur l'ensemble de l'écran. Pour que l'écran offre des performances optimales, la **Luminosité** et le **Contraste** pour certains modes préreglés (**Standard**, **Temp. de couleur**) seront désactivés lorsque la **Compensation d'uniformité** est **Sur**.

**REMARQUE** : Il est recommandé à l'utilisateur d'appliquer le réglage de luminosité par défaut lorsque l'option **Compensation d'uniformité** est activée. Pour d'autres réglages de luminosité, les performances de la Compensation d'uniformité peuvent différer des données listées dans la Rapport d'étalonnage d'usine.

### Réinit. affichage

Sélectionnez cette option pour rétablir les paramètres d'affichage par défaut.





## PIP/PBP

Cette fonction fait apparaître une fenêtre affichant l'image d'une autre source d'entrée.

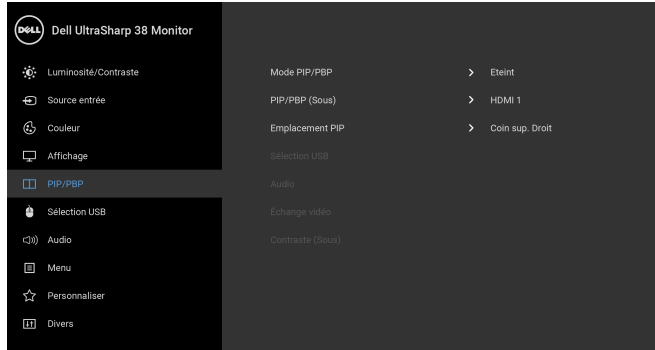

Fenêtre principale	Sous-fenêtre			
	USB de type C	DP	HDMI 1	HDMI 2
USB de type C	X	✓	✓	✓
DP	✓	X	✓	✓
HDMI 1	✓	✓	X	✓
HDMI 2	✓	✓	✓	X

**REMARQUE :** Les images sous PBP seront affichées au centre de l'écran et non en mode plein écran.

**Mode PIP/PBP** Ajustez **PIP/PBP** (incrustation d'image/images côte à côte) sur **PIP petit**, **PIP grand** ou **PBP**. Cette fonction peut être désactivée en sélectionnant **Eteint**.

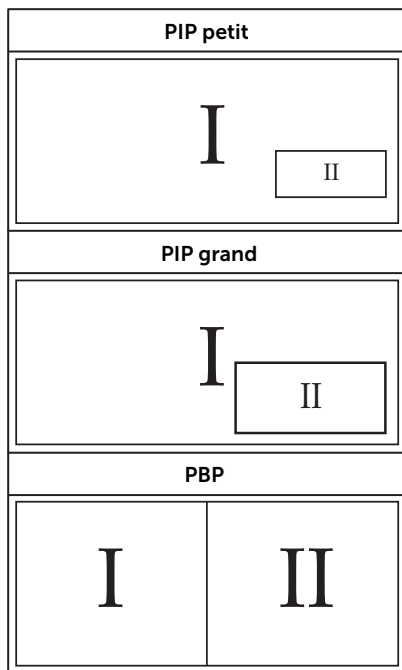



**PIP/PBP (Sous)** Sélectionnez entre différents signaux vidéo qui peuvent être connectés à votre moniteur pour la sous-fenêtre PIP/PBP.

**Emplacement PIP** Sélectionnez la position de la sous-fenêtre PIP.  
Utilisez  ou  pour parcourir et  pour sélectionner **Coin sup. Gauche**, **Coin sup. Droit**, **Coin inf. Droit** ou **Coin inf. Gauche**.

**Sélection USB** Sélectionnez pour basculer entre les sources USB en amont en mode PIP/PBP.

**Audio** Permet de régler la source audio de la fenêtre principale ou la sous-fenêtre.

**Échange vidéo** Sélectionnez pour échanger les vidéos entre la fenêtre principale et la fenêtre secondaire en mode PIP/PBP.

**Contraste (Sous)** Ajustez le niveau de contraste de l'image en mode PIP/PBP.  
Appuyer sur le bouton  pour augmenter le contraste et sur le bouton  pour le diminuer.



## Sélection USB

Permet de régler le port amont USB pour les signaux en entrée (DP, HDMI 1 et HDMI 2), ainsi le port USB en aval du moniteur (p.ex. clavier et souris) peut être utilisé par les signaux en entrée actuels quand vous connectez un ordinateur à un des ports en amont.

Lorsque vous utilisez un seul port en amont, le port en amont connecté est actif.

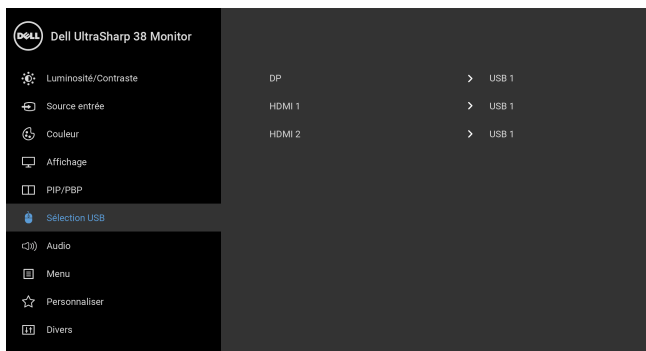

**REMARQUE :** Pour prévenir les dommages ou de la perte de données, avant de changer les ports USB en amont, assurez-vous qu'aucun périphérique de stockage USB n'est utilisé par l'ordinateur connecté au port USB en amont du moniteur.



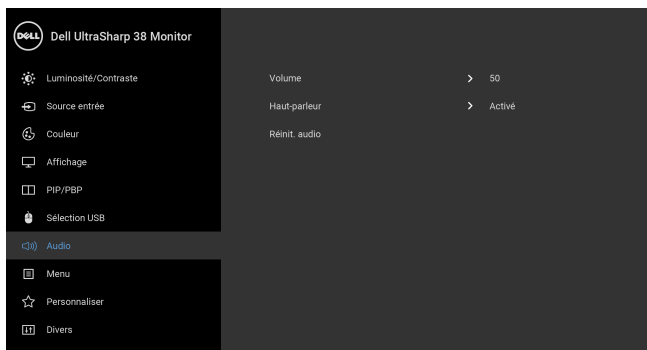

## Audio



### Volume

Permet de régler le niveau de volume des haut-parleurs.

Utilisez  ou  pour régler le niveau de volume de « 0 » à « 100 ».

### Haut-parleur

Permet d'activer ou de désactiver la fonction du haut-parleur.

### Réinit. audio

Sélectionnez cette option pour rétablir les paramètres audio par défaut.



## Menu

Sélectionnez cette option pour régler les paramètres de l'OSD, comme la langue affichée, la durée pendant laquelle le menu reste affiché à l'écran, etc.

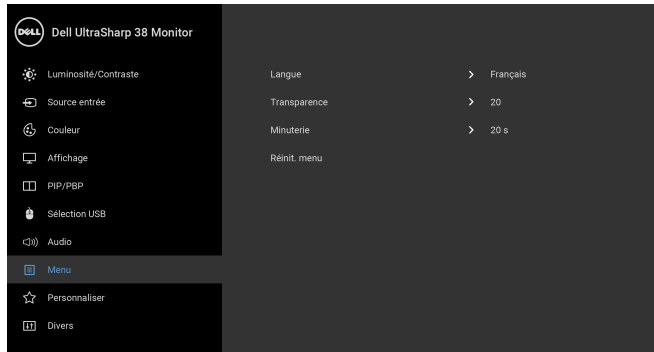

---

### Langue

**Langue** option permet de choisir une des huit langues disponibles (Anglais, Espagnol, Français, Allemand, Portugais brésilien, Russe, Chinois simplifié ou Japonais) pour l'affichage de l'OSD.

---



### Transparence

Sélectionner cette option pour modifier la transparence du menu en appuyant sur les boutons  et  (Mini. : 0 ~ Maxi. : 100).

---

### Minuterie

**Durée d'activation de l'OSD** : Définit la durée pendant laquelle l'OSD restera activé après avoir appuyé un bouton.

Utilisez  ou  pour déplacer le curseur par incréments de 1 seconde, de 5 à 60 secondes.

---

### Réinit. menu

Rétablit tous les paramètres de réglage de l'OSD aux valeurs d'usine.

---



## Personnaliser

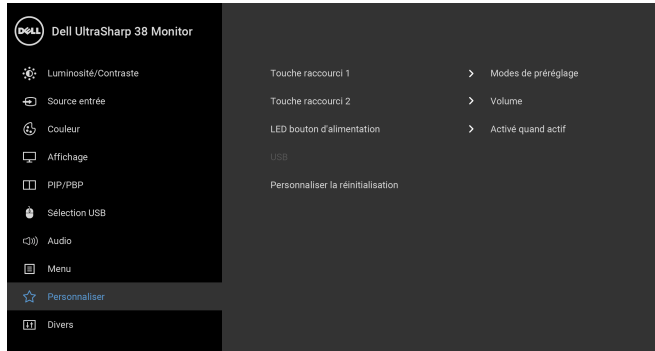

### Touche raccourci 1

Permet de choisir une fonction parmi **Modes de préréglage, Luminosité/Contraste, Source entrée, Proportions, Volume, Mode PIP/PBP, Sélection USB** ou **Échange vidéo** et de la définir comme touche de raccourci.

### Touche raccourci 2

### LED bouton d'alimentation

Permet d'allumer ou éteindre le voyant à diode d'alimentation pour économiser l'énergie.

### USB

Permet d'activer ou de désactiver la fonction USB en mode veille du moniteur.

**REMARQUE :** USB ACT/DÉS en mode veille est uniquement disponible lorsque le câble USB montant est débranché. Cette option est grisée lorsque le câble USB montant est branché.

### Personnaliser la réinitialisation

Rétablit tous les paramètres sous le menu **Personnaliser** aux valeurs d'usine.



## Divers

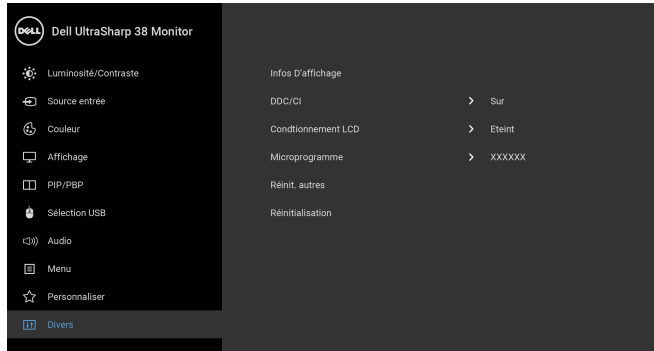

### Infos D'affichage

Affiche les paramètres actuels du moniteur.

### DDC/CI

La fonction **DDC/CI** (Canal de données d'affichage/Interface de commande) permet de contrôler les paramètres réglables (luminosité, équilibre des couleurs, etc.) via le logiciel d'un ordinateur.

Cette fonction peut être désactivée en sélectionnant **Eteint**.

Activez cette fonction pour faciliter l'utilisation et améliorer les performances de votre moniteur.

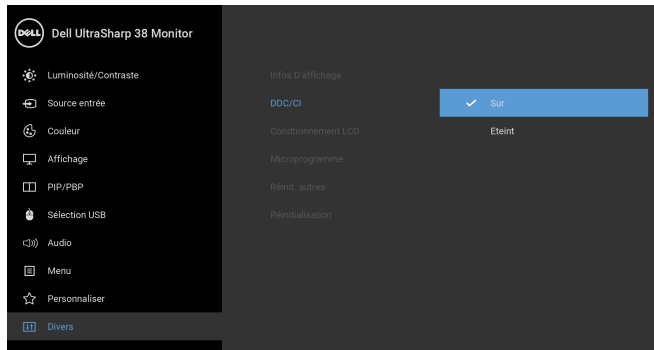

## Conditionnement LCD

Contribue à réduire les cas mineurs de rémanence de l'image. Le programme peut mettre un certain temps pour fonctionner, suivant le degré de rémanence de l'image. Cette fonction peut être activée en sélectionnant **Sur**.

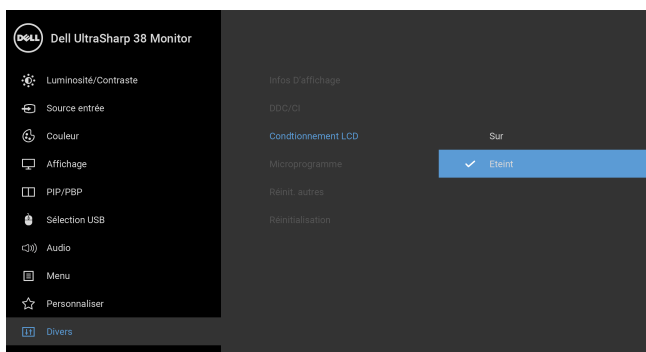

## Microprogramme

Affiche la version du microprogramme de votre moniteur.

## Réinit. autres

Rétablit tous les paramètres sous le menu **Divers** aux valeurs d'usine.

## Réinitialisation

Rétablit tous les paramètres de réglage aux valeurs d'usine.



**REMARQUE :** Ce moniteur comporte une fonctionnalité intégrée pour calibrer automatiquement la luminosité et compenser le vieillissement de DÉL.

## Messages d'avertissement OSD

Lorsque la fonction **Contraste dynamique** est activée (dans ces modes de préreglage : **Film** ou **Jeux**), le réglage manuel de la luminosité est désactivé.

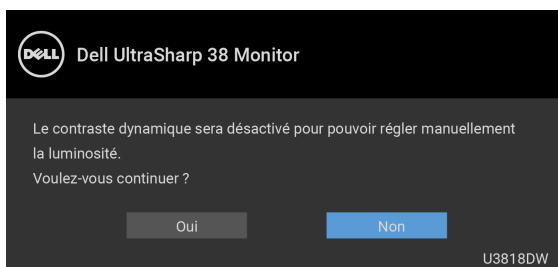

Le message d'avertissement suivant apparaîtra à l'écran indiquant que le moniteur ne prend pas en charge un mode de résolution en particulier :

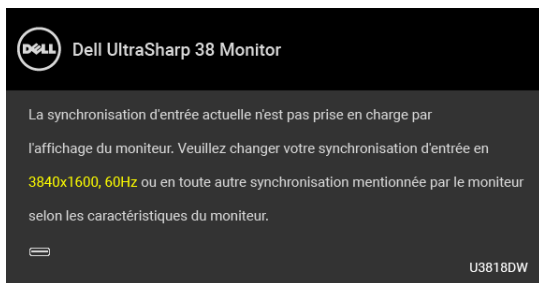

**REMARQUE :** Le message peut être légèrement différent en fonction du signal d'entrée connecté.

Cela signifie que l'écran ne peut pas se synchroniser avec le signal reçu depuis l'ordinateur. Voir [Spécifications du moniteur](#) pour connaître les limites des fréquences Horizontale et Verticale adressables par ce moniteur. Le mode recommandé est de 3840 x 1600.

Vous verrez le message suivant avant que la fonction DDC/CI ne soit désactivée :

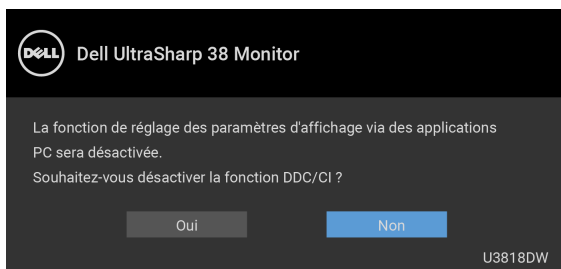

Lorsque le moniteur entre en mode **Économie d'énergie**, le message suivant s'affiche :

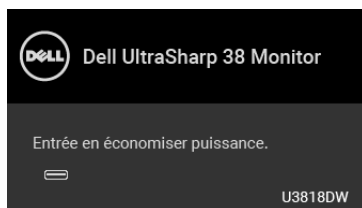



Activez l'ordinateur et réveillez le moniteur pour obtenir l'accès à l'**OSD**.

**REMARQUE :** Le message peut être légèrement différent en fonction du signal d'entrée connecté.



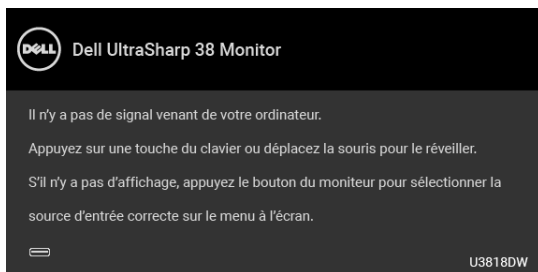

Si vous appuyez sur un des boutons autre que le bouton d'alimentation, l'un des messages suivants apparaît selon l'entrée choisie :

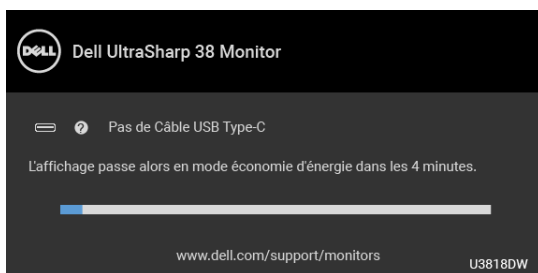

 **REMARQUE :** Le message peut être légèrement différent en fonction du signal d'entrée connecté.

Si l'entrée USB de type C, HDMI ou DP est sélectionnée et si le câble correspondant n'est pas connecté, une boîte de dialogue flottante comme illustrée ci-dessous apparaît.



 **REMARQUE :** Le message peut être légèrement différent en fonction du signal d'entrée connecté.

Voir [Dépannage](#) pour plus d'informations.

# Réglage de la résolution maximale

Pour régler le moniteur sur la résolution maximale :

Sous Windows® 7, Windows® 8, et Windows® 8.1 :

- 1 Pour Windows® 8 et Windows® 8.1 seulement, sélectionnez la vignette Bureau pour passer au bureau classique.
- 2 Faites un clic-droit sur le bureau et sélectionnez **Résolution d'écran**.
- 3 Cliquez sur la Liste déroulante de la Résolution d'écran et sélectionnez **3840 x 1600**.
- 4 Cliquez sur **OK**.

Sous Windows®10 :

- 1 Faites un clic-droit sur le bureau et cliquez su **Paramètres d'affichage**.
- 2 Cliquez sur **Paramètres d'affichage avancés**.
- 3 Cliquez sur la liste déroulante de **Résolution** et sélectionnez **3840 x 1600**.
- 4 Cliquez sur **Appliquer**.

Si vous ne voyez pas l'option 3840 x 1600, vous avez peut-être besoin de mettre à jour votre pilote graphique. Selon votre ordinateur, menez à bien l'une des procédures suivantes :

Si vous avez un ordinateur de bureau ou portable Dell :

- Allez sur <http://www.dell.com/support>, saisissez votre tag de service et téléchargez le dernier pilote pour votre carte graphique.

Si vous utilisez un ordinateur d'une marque autre que Dell (portable ou de bureau) :

- Allez sur le site de support de votre ordinateur et téléchargez les derniers pilotes graphiques.
- Allez sur le site de support de votre carte et téléchargez les derniers pilotes graphiques.

## A l'aide de l'inclinaison, du pivotement et du déploiement vertical

**REMARQUE :** Ceci est valable pour un moniteur avec un pied. Lorsqu'un autre pied est acheté, veuillez consulter le guide d'installation du pied correspondant pour les instructions d'installation.

### Inclinaison, pivotement

Avec le pied fixé au moniteur, vous pouvez incliner et faire pivoter le moniteur pour l'angle de vision le plus confortable.

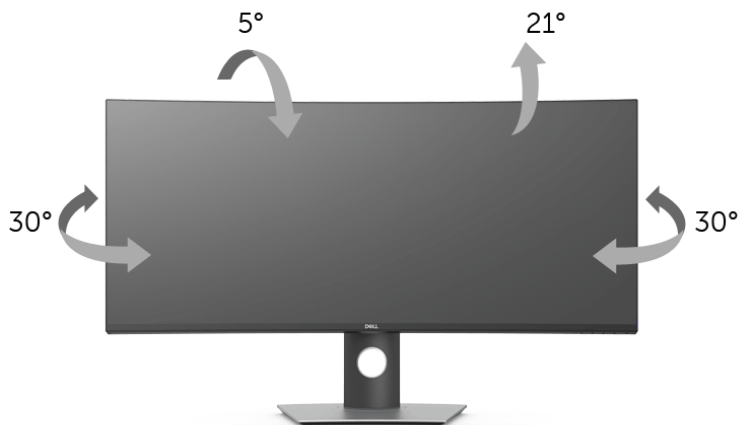

**REMARQUE :** Le pied est détaché lorsque l'écran est livré depuis l'usine.

### Extension verticale

**REMARQUE :** Le pied se déploie verticalement jusqu'à 115 mm. Les figures ci-dessous illustrent comment déployer le pied verticalement.

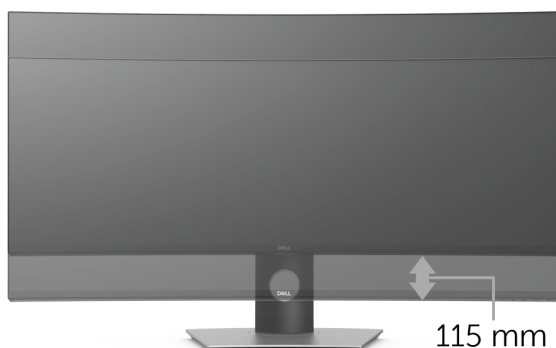

# Dépannage

---

 **MISE EN GARDE** : Avant de débiter quelque procédure que ce soit de cette section, suivez les [Consignes de sécurité](#).

## Test-Auto

Votre moniteur dispose d'une fonction de test automatique qui vous permet de vérifier s'il fonctionne correctement. Si votre moniteur et votre ordinateur sont connectés correctement mais que l'écran du moniteur reste éteint, effectuez le test automatique du moniteur en suivant ces étapes :

- 1 Éteignez votre ordinateur et le moniteur.
- 2 Débranchez le câble vidéo à l'arrière de l'ordinateur.
- 3 Rallumez le moniteur.

La boîte de dialogue flottante doit apparaître à l'écran (sur un arrière-plan noir) si le moniteur ne peut pas détecter un signal vidéo et s'il fonctionne correctement. En mode auto-test, le témoin d'alimentation DÉL reste en blanc. De plus, en fonction de l'entrée sélectionnée, l'une des boîtes de dialogue illustrées ci-dessous défilera continuellement sur l'écran.

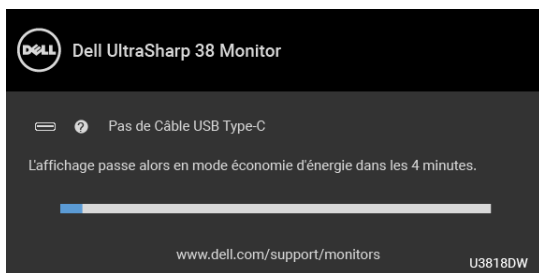

 **REMARQUE** : Le message peut être légèrement différent en fonction du signal d'entrée connecté.

- 4 Cette boîte de dialogue apparaîtra également lors du fonctionnement habituel du système en cas de déconnexion ou de dommages du câble vidéo.
- 5 Éteignez votre moniteur et reconnectez le câble vidéo; puis rallumez votre ordinateur ainsi que votre moniteur.

Si l'écran de votre moniteur n'affiche toujours aucune image après avoir suivi la procédure précédente, vérifiez votre contrôleur vidéo et votre ordinateur, puisque votre moniteur fonctionne correctement.

## Diagnostiques intégrés

Votre moniteur a un outil de diagnostic intégré qui vous aide à déterminer si l'anomalie d'écran que vous avez est un problème inhérent à votre moniteur, ou à votre ordinateur et carte vidéo.



**REMARQUE :** Vous pouvez effectuer le diagnostic intégré quand le câble vidéo est débranché et le moniteur est en *mode test automatique*.

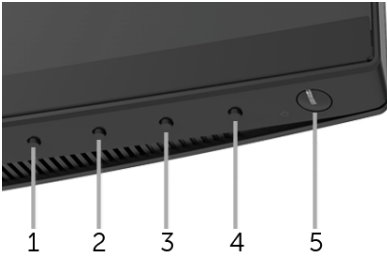

Exécutez le diagnostic intégré :

- 1 Assurez-vous que l'écran est propre (pas de particules de poussière sur la surface de l'écran).
- 2 Débranchez le câble vidéo à l'arrière de l'ordinateur ou du moniteur. Le moniteur se rend alors dans le mode de test automatique.
- 3 Appuyez et maintenez enfoncé pendant 5 secondes le **bouton 1** du panneau avant. Un écran gris apparaît.
- 4 Examinez soigneusement l'écran pour détecter des anomalies.
- 5 Appuyez à nouveau le **bouton 1** du panneau avant. L'affichage de l'écran doit passer au rouge.
- 6 Examinez l'écran pour détecter des anomalies quelconques.
- 7 Répétez les étapes 5 et 6 pour inspecter les écrans vert, bleu, noir, blanc et de texte.

Le test est terminé quand l'écran de texte apparaît. Pour quitter, pressez à nouveau sur le **bouton 1**.

Si vous ne détectez pas d'anomalies quelconques lors de l'utilisation de l'outil de diagnostic intégré, le moniteur fonctionne correctement. Vérifiez la carte vidéo et l'ordinateur.

# Problèmes généraux

Le tableau suivant contient les informations générales relatives aux problèmes courants du moniteur que vous pouvez rencontrer, et les solutions possibles :

Symptômes courants	Description du problème	Solutions possibles
Pas de vidéo / Témoin d'alimentation éteint	Pas d'image	<ul style="list-style-type: none"><li>Assurez-vous que le câble vidéo reliant l'ordinateur et le moniteur est correctement branché et fixé.</li><li>Vérifiez que la prise de courant marche correctement en branchant un autre appareil électrique dessus.</li><li>Assurez-vous que le bouton d'alimentation est complètement appuyé.</li><li>Assurez-vous que la source d'entrée correcte est sélectionnée dans le menu <a href="#">Source entrée</a>.</li></ul>
Pas de vidéo / Témoin d'alimentation allumé	Pas d'image ou pas de luminosité	<ul style="list-style-type: none"><li>Augmentez les contrôles de luminosité et de contraste via l'OSD.</li><li>Effectuez la vérification à l'aide de la fonction de test automatique de l'écran.</li><li>Vérifiez qu'il n'y a pas de broches tordues ou cassées à l'extrémité du câble vidéo.</li><li>Exécutez le diagnostic intégré.</li><li>Assurez-vous que la source d'entrée correcte est sélectionnée dans le menu <a href="#">Source entrée</a>.</li></ul>
Mauvaise mise au point	L'image est floue, trouble ou voilée	<ul style="list-style-type: none"><li>Retirez les câbles de rallonge vidéo.</li><li>Effectuez la réinitialisation du moniteur aux paramètres d'usine.</li><li>Modifier la résolution vidéo pour obtenir le rapport d'aspect correct.</li></ul>
Vidéo tremblante / vacillante	Image comportant des vagues ou un léger mouvement	<ul style="list-style-type: none"><li>Effectuez la réinitialisation du moniteur aux paramètres d'usine.</li><li>Vérifiez les facteurs environnementaux.</li><li>Déplacez le moniteur et testez-le dans une autre pièce.</li></ul>
Pixels manquants	L'écran LCD affiche des points	<ul style="list-style-type: none"><li>Éteignez et rallumez.</li><li>Certains pixels allumés d'une manière permanente sont un défaut naturel de la technologie LCD.</li><li>Pour plus d'informations sur la Qualité des moniteurs Dell et la Politique sur les pixels, voir le site de Support de Dell à l'adresse : <a href="http://www.dell.com/support/monitors">http://www.dell.com/support/monitors</a>.</li></ul>
Pixels fixes	L'écran LCD affiche des points lumineux	<ul style="list-style-type: none"><li>Éteignez et rallumez.</li><li>Certains pixels allumés d'une manière permanente sont un défaut naturel de la technologie LCD.</li><li>Pour plus d'informations sur la Qualité des moniteurs Dell et la Politique sur les pixels, voir le site de Support de Dell à l'adresse : <a href="http://www.dell.com/support/monitors">http://www.dell.com/support/monitors</a>.</li></ul>

Problèmes de luminosité	Image trop terne ou trop lumineuse	<ul style="list-style-type: none"> <li>• Effectuez la réinitialisation du moniteur aux paramètres d'usine.</li> <li>• Réglez les contrôles de luminosité et de contraste via l'OSD.</li> </ul>
Distorsion géométrique	Image mal centrée	<ul style="list-style-type: none"> <li>• Effectuez la réinitialisation du moniteur aux paramètres d'usine.</li> <li>• Ajuster les contrôles horizontaux et verticaux via l'OSD.</li> </ul>
Lignes Horizontales et Verticales	L'écran affiche une ou plusieurs lignes	<ul style="list-style-type: none"> <li>• Effectuez la réinitialisation du moniteur aux paramètres d'usine.</li> <li>• Effectuez la procédure de test automatique du moniteur et déterminez si de telles lignes apparaissent également dans le mode de test automatique.</li> <li>• Vérifiez qu'il n'y a pas de broches tordues ou cassées à l'extrémité du câble vidéo.</li> <li>• Exécutez le diagnostic intégré.</li> </ul>
Problèmes de synchronisation	L'écran est brouillé ou semble découpé en pièces	<ul style="list-style-type: none"> <li>• Effectuez la réinitialisation du moniteur aux paramètres d'usine.</li> <li>• Effectuez la procédure de test automatique du moniteur pour déterminer si l'écran brouillé apparaît également dans le mode de test automatique.</li> <li>• Vérifiez qu'il n'y a pas de broches tordues ou cassées à l'extrémité du câble vidéo.</li> <li>• Redémarrez l'ordinateur en <i>mode sans échec</i>.</li> </ul>
Problèmes liés à la sécurité	Signes visibles de fumée ou d'étincelles	<ul style="list-style-type: none"> <li>• N'effectuez aucun dépannage.</li> <li>• Contactez Dell immédiatement.</li> </ul>
Problèmes intermittents	Mauvais fonctionnement marche et arrêt du moniteur	<ul style="list-style-type: none"> <li>• Assurez-vous que le câble vidéo reliant l'ordinateur et le moniteur est correctement branché et fixé.</li> <li>• Effectuez la réinitialisation du moniteur aux paramètres d'usine.</li> <li>• Effectuez la procédure de test automatique du moniteur pour déterminer si le problème intermittent se produit dans le mode de test automatique.</li> </ul>
Couleur manquante	Couleur d'image manquante	<ul style="list-style-type: none"> <li>• Effectuez la vérification à l'aide de la fonction de test automatique de l'écran.</li> <li>• Assurez-vous que le câble vidéo reliant l'ordinateur et le moniteur est correctement branché et fixé.</li> <li>• Vérifiez qu'il n'y a pas de broches tordues ou cassées à l'extrémité du câble vidéo.</li> </ul>
Mauvaise couleur	La couleur de l'image n'est pas bonne	<ul style="list-style-type: none"> <li>• Changez les réglages des <b>Modes de pré réglage</b> dans le menu OSD <b>Couleur</b> en fonction de l'application.</li> <li>• Réglez la valeur R/V/B sous <b>Couleur Perso</b> dans le menu OSD <b>Couleur</b>.</li> <li>• Changez le <b>Format entrée couleurs</b> sur RGB PC ou YpBPr dans l'OSD du menu <b>Couleur</b>.</li> <li>• Exécutez le diagnostic intégré.</li> </ul>

Rétention d'image en raison d'une image statique laissée sur le moniteur de façon prolongée	L'ombre faible d'une image statique affichée apparaît sur l'écran	<ul style="list-style-type: none"> <li>Utilisez la fonctionnalité de gestion du courant pour éteindre le moniteur quand vous ne l'utilisez pas. (Pour plus d'informations, voir <a href="#">Modes de gestion d'énergie</a>).</li> <li>Vous pouvez également utiliser un écran de veille qui change dynamiquement.</li> </ul>
---	---	--

## Problèmes spécifiques au produit

Symptômes spécifiques	Description du problème	Solutions possibles
L'image à l'écran est trop petite	L'image est centrée à l'écran mais n'occupe pas toute la zone d'affichage	<ul style="list-style-type: none"> <li>Vérifiez le réglage de <b>Proportions</b> dans l'OSD du menu <b>Affichage</b>.</li> <li>Effectuez la réinitialisation du moniteur aux paramètres d'usine.</li> </ul>
Aucun signal d'entrée lorsque l'utilisateur appuie sur les commandes	Pas d'image, la diode est blanche	<ul style="list-style-type: none"> <li>Vérifiez la source du signal. Assurez-vous que l'ordinateur n'est pas en mode d'économie d'énergie en déplaçant la souris ou en appuyant sur une touche du clavier.</li> <li>Vérifiez que le câble de signal est correctement branché. Rebranchez-le si nécessaire.</li> <li>Réinitialisez l'ordinateur ou le lecteur vidéo.</li> </ul>
L'image ne remplit pas tout l'écran	L'image ne peut pas remplir la hauteur ou la largeur de l'écran	<ul style="list-style-type: none"> <li>En raison des différents formats vidéo (proportions) des DVD, le moniteur peut ne pas s'afficher en plein écran.</li> <li>Exécutez le diagnostic intégré.</li> </ul>

## Problèmes spécifiques à l'interface Universal Serial Bus (USB)

Symptômes spécifiques	Description du problème	Solutions possibles
L'interface USB ne fonctionne pas	Les périphériques USB ne fonctionnent pas	<ul style="list-style-type: none"> <li>Vérifiez que votre moniteur est allumé.</li> <li>Rebranchez le câble montant sur votre ordinateur.</li> <li>Reconnectez les périphériques USB (connecteur en aval).</li> <li>Eteignez et rallumez de nouveau le moniteur.</li> <li>Redémarrez l'ordinateur.</li> <li>Certains périphériques USB tels que les HDD portables nécessitent un courant électrique plus élevé, branchez le périphérique directement sur votre ordinateur.</li> <li>Déconnectez un câble USB en amont lors de l'utilisation de deux connexions en amont.</li> </ul>



Le port USB de type C ne fournit pas l'alimentation	Les périphériques USB ne peuvent pas être chargés	<ul style="list-style-type: none"> <li>• Vérifiez que le périphérique connecté est conforme aux spécifications USB-C. Le port USB de type C prend en charge USB 3.1 avec des vitesses allant jusqu'à 10 Gbits/s et une sortie de 95 W.</li> <li>• Vérifiez que vous utilisez le câble USB de type C livré avec votre moniteur.</li> </ul>
L'interface USB 3.0 High Speed est lente	Les périphériques USB 3.0 High Speed fonctionnent lentement voire pas du tout	<ul style="list-style-type: none"> <li>• Vérifiez que votre ordinateur est compatible USB 3.0.</li> <li>• Certains ordinateurs ont à la fois des ports USB 3.0, USB 2.0 et des ports USB 1.1. Assurez-vous que vous utilisez le bon port USB.</li> <li>• Rebranchez le câble montant sur votre ordinateur.</li> <li>• Reconnectez les périphériques USB (connecteur en aval).</li> <li>• Redémarrez l'ordinateur.</li> </ul>
La souris sans fil ne fonctionne pas ou est en retard	Ne répond pas ou répond lentement	<ul style="list-style-type: none"> <li>• Augmentez la distance entre les périphériques USB 3.0 et le récepteur sans fil USB.</li> <li>• Positionnez le récepteur USB sans fil aussi près que possible de la souris sans fil.</li> <li>• Utilisez un câble d'extension USB pour positionner le récepteur USB sans fil aussi loin que possible du port USB 3.0.</li> </ul>

## Problèmes spécifiques aux haut-parleurs

Symptômes spécifiques	Description du problème	Solutions possibles
Aucun son provenant des haut-parleurs	Impossible d'entendre le son	<ul style="list-style-type: none"> <li>• Éteignez le moniteur, débranchez le cordon d'alimentation du moniteur, rebranchez-le et rallumez le moniteur.</li> <li>• Vérifiez que la connexion du câble audio est correctement connectée au port de sortie audio de l'ordinateur.</li> <li>• Débranchez le câble audio du porte de sortie de ligne audio.</li> <li>• Effectuez la réinitialisation du moniteur aux paramètres d'usine.</li> </ul>

# Appendice

---

## MISE EN GARDE : Consignes de sécurité

 **MISE EN GARDE : Respectez les directives de sécurité indiquées ci-dessous pour votre sécurité et pour protéger votre ordinateur et votre environnement de travail contre tout dommage.**

Pour des informations sur les consignes de sécurité, voir les Informations relatives à la sécurité, à l'environnement et à la réglementation.

## Déclaration de la FCC (États-Unis seulement) et autres informations réglementaires

Pour la déclaration de la FCC et les autres informations réglementaires, visitez le site Web suivant sur la conformité : [www.dell.com/regulatory\\_compliance](http://www.dell.com/regulatory_compliance).

## Contacteur Dell

Pour les clients aux États-Unis, appelez le 800-WWW-DELL (800-999-3355).

 **REMARQUE** : Si vous n'avez pas de connexion Internet active, vous pouvez trouver l'information pour nous contacter sur votre facture d'achat, votre bordereau d'emballage, votre relevé ou le catalogue des produits Dell.

**Dell offre plusieurs options de services et d'assistance téléphonique et en ligne. Leur disponibilité est différente suivant les pays et les produits, et certains services peuvent ne pas vous être offerts dans votre région.**

- Assistance technique en ligne — [www.dell.com/support/monitors](http://www.dell.com/support/monitors)
- Contacter Dell — [www.dell.com/contactdell](http://www.dell.com/contactdell)